

URUMAN

SOCIEDAD URUGUAYA DE MANTENIMIENTO, GESTIÓN DE ACTIVOS Y CONFIABILIDAD



El Manejo del Cambio para Lograr la gestión de Activos Integrada

Ing. Ricardo Pauro

1

ISO 55.002 8.2 Gestión del cambio

8.2.1 Los cambios internos o externos que afectan a los activos, gestión de activos o el sistema de gestión de activos pueden tener un impacto en la capacidad de la organización para alcanzar sus objetivos de gestión de activos. Estos cambios deben ser evaluados y las acciones de mitigación se deben tomar antes de su implementación. La organización debería revisar las consecuencias asociadas a los cambios, tanto planificados como no planificados y tomar las medidas necesarias para mitigar los efectos adversos previstos.

Razones para el cambio

- Abordar nuevos clientes o mercados
- Optimización de costos
- Necesidad de adquirir nuevas capacidades o competencias
- Necesidad de mejorar la disponibilidad en la organización
- Necesidad de adaptarse a lo nuevo



Ricardo Pauro



3

Disposición al Cambio

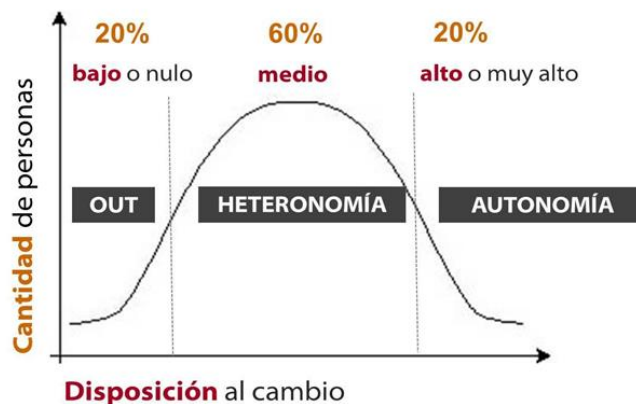

Ricardo Pauro



4

El cambio es inevitable, por lo tanto debe ser gestionado

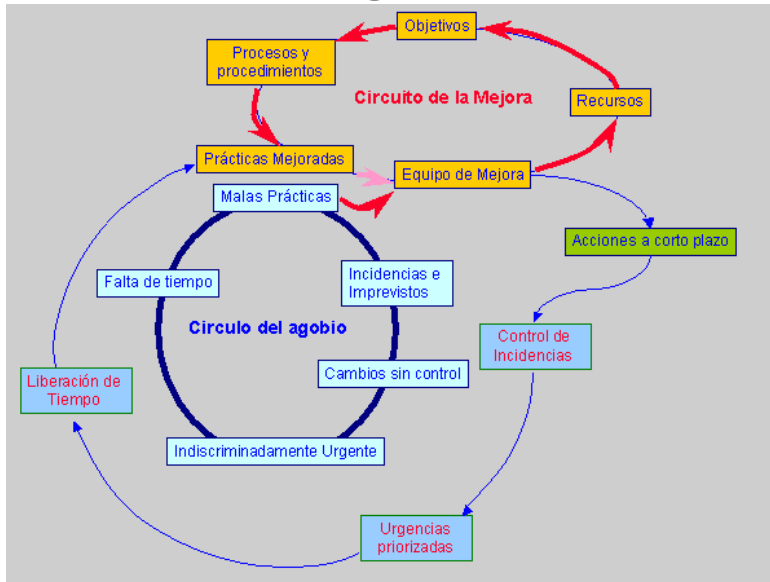

5

Ciclo vicioso Clásico

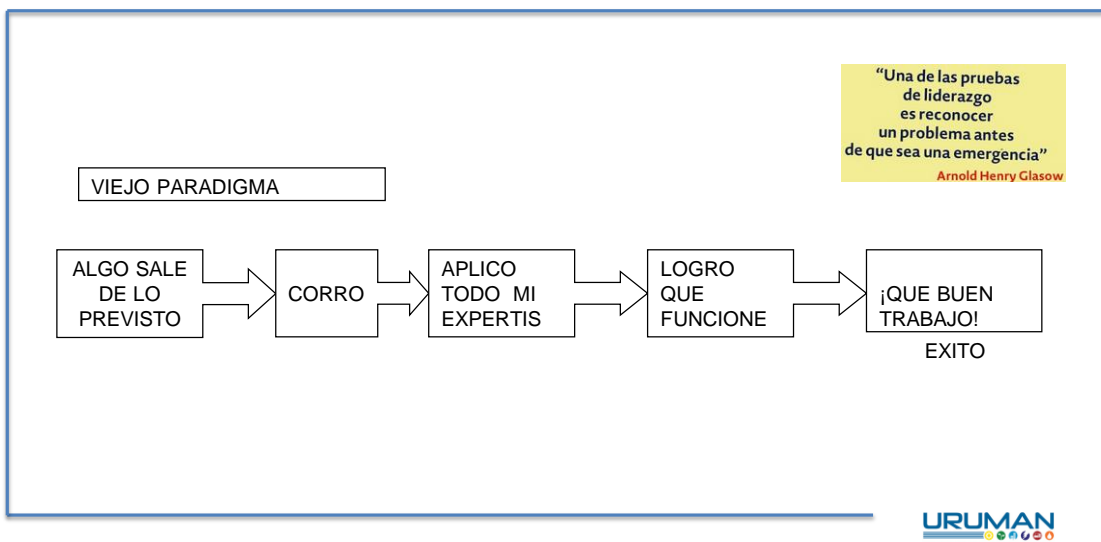

Circulo virtuoso Indicadores – Motivación

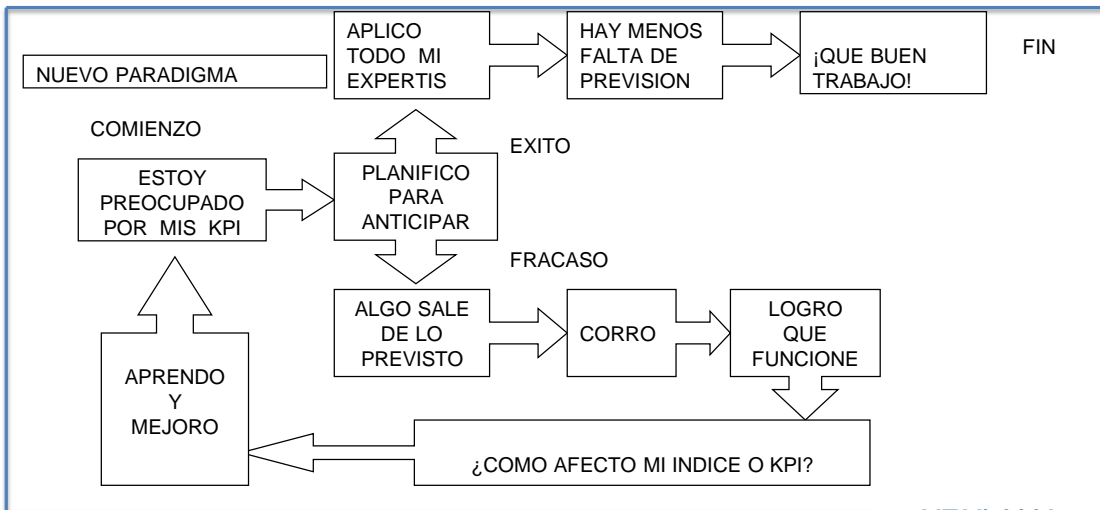

Ciclo Vicioso de Mantenimiento Reactivo de Steve Turner



El Management Zapping

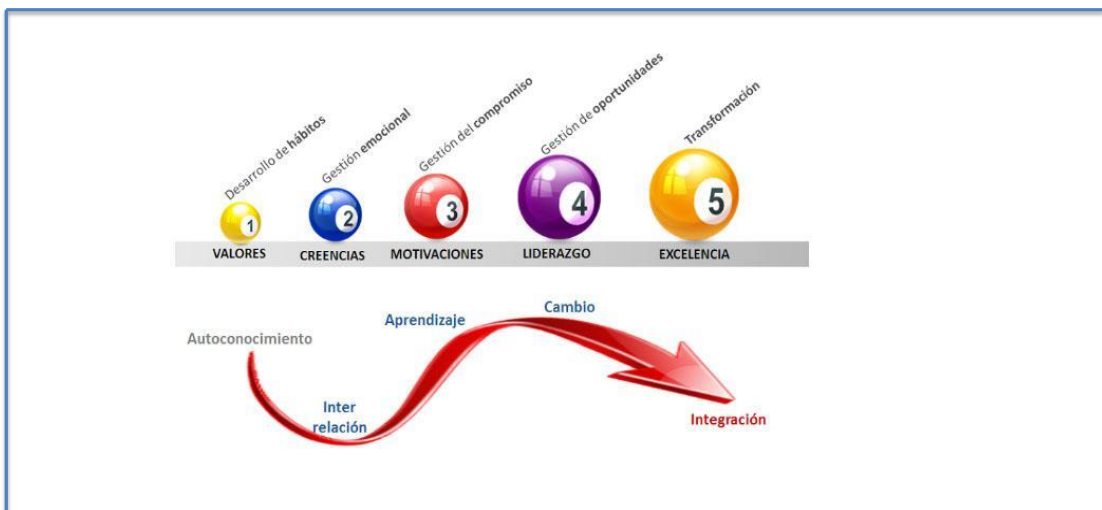
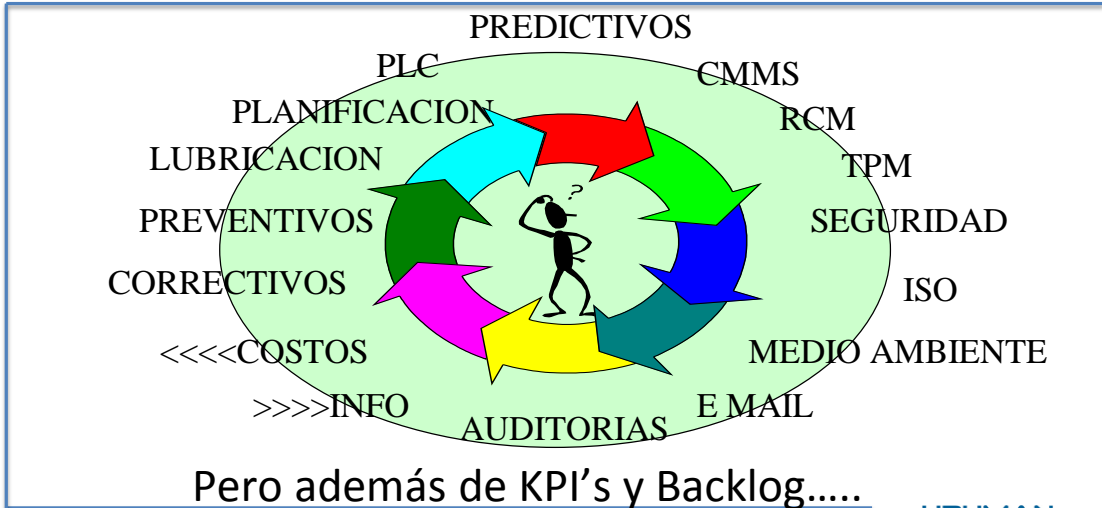

Gestionar emociones es liderar el cambio



RESISTENCIA AL CAMBIO

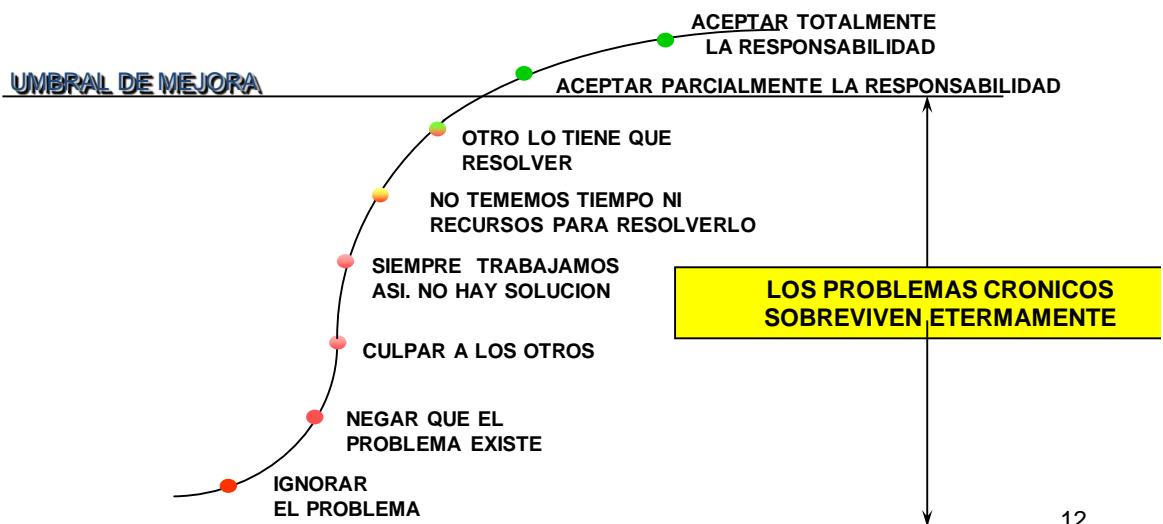

Kotter y la Gestión del Cambio

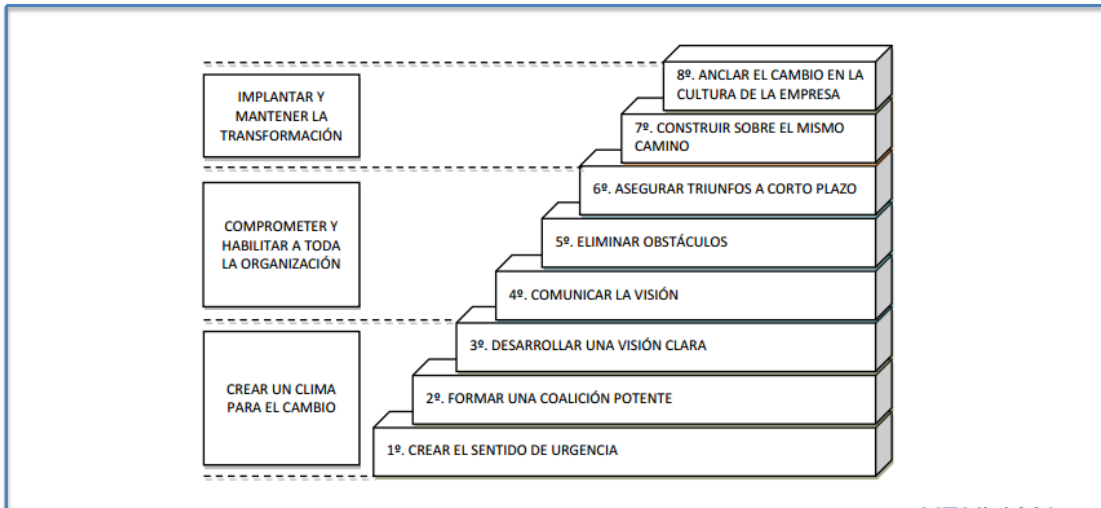

Acción transversal

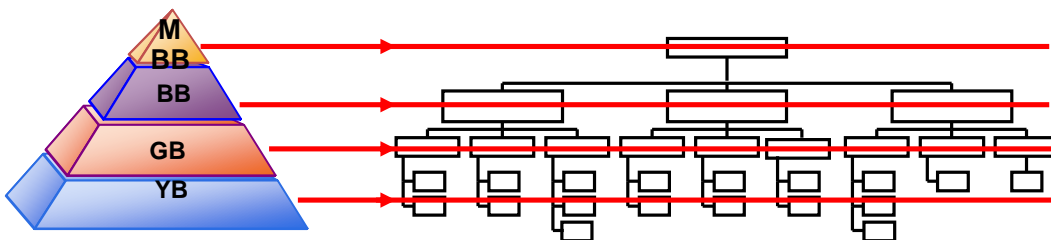

¿Habrá que usar una Estrategia?

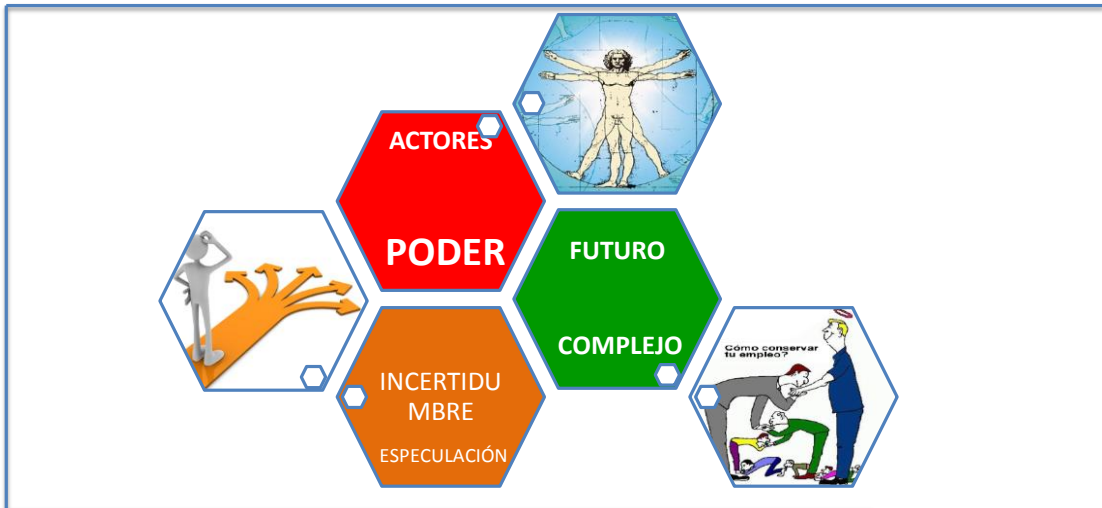

15

¿Habrá que pensar en Sistemas y usar Pensamiento Sistémico?

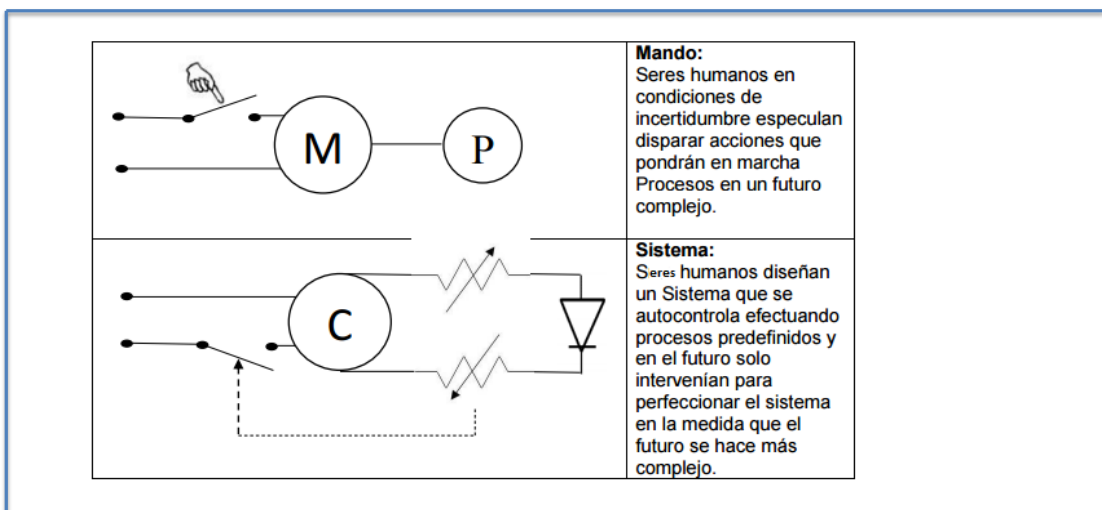

16



“No son los más fuertes o los más inteligentes los que sobreviven... sino los que mejor se adaptan a los cambios”

Charles Darwin

pauro@pauro.com

Fuentes

- Ganar aceptación - John Kotter
- Liderando el cambio - John Kotter
- La Quinta Disciplina – Peter Senge
- Norma ISO 55000
- Trabajos del Centro de Investigación de Gestión de Activos Físicos – Universidad Tecnológica Nacional - Buenos Aires - Argentina